



用户指南

使用须知

- 萤石智能门锁（以下简称为“锁”）作为高科技产品，安装的好坏直接影响到门锁的正常操作及使用寿命，建议您请有智能锁安装经验的师傅进行安装，并根据产品附件中门板开孔图样板进行开孔，凿支撑窝，确认所开凿的孔准确无误，然后严格按照本手册中的步骤进行操作，如果安装后发现锁有任何异常，请及时和当地的经销商或本公司的售后服务部门联系，以便快速解决问题。
- 如果您的房间正在装修，我们建议您将产品卸下，待装修完成后再把产品重新装上，这样做的目的是：①.避免装修过程中腐蚀性物质或腐蚀性气体腐蚀锁体，影响外观及降低产品使用寿命；②.避免门的油漆未干会影响锁的灵活传动；③.为避免对锁外观面造成腐蚀，请勿使用消毒液等腐蚀性液体擦拭锁外表面。
- 门锁在恢复出厂设置后会清空所有用户信息，在门锁安装调试完成后，请您尽快将锁恢复出厂设置并重新添加人脸、密码、感应卡、指纹等开锁信息。
- 门锁使用一段时间后，电池电量偏低时，门锁会发出低电压警报，每次开门会语音提示电量不足，此时请及时给电池充电。
- 若您要出远门或长期不使用锁，请将机械钥匙随身携带。
- 锁的人脸识别仅作为开锁方式的一种，仅针对您以事先录入方式做出授权的人脸进行分析比对。您所录入的人脸图像及其处理过程均在您自行控制管理的设备本地进行。
- 鉴于锁产品本身置于开放环境等特点，我们建议您注意隐私安全，请妥善保管机械钥匙等配套解锁部件，开锁前核查周围环境，定期更新密码设置等，避免您的开锁信息被非法盗取、复制，造成安全隐患。
- 请在使用前安装把手挡条，装在靠近锁舌一侧。
- 请您在日常使用及开关门过程中，注意自身安全及提醒他人注意安全。

产品简介

1 外观介绍

前面板

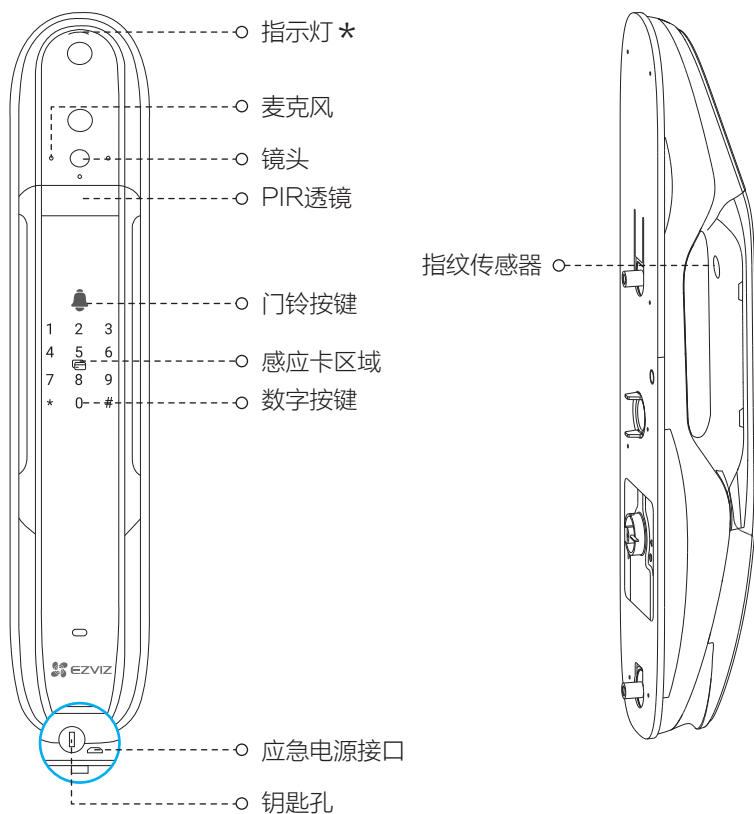

* 前面板指示灯

蓝色常亮: 人脸识别中

红色闪烁: 验证失败

绿色闪烁: 验证成功

后面板

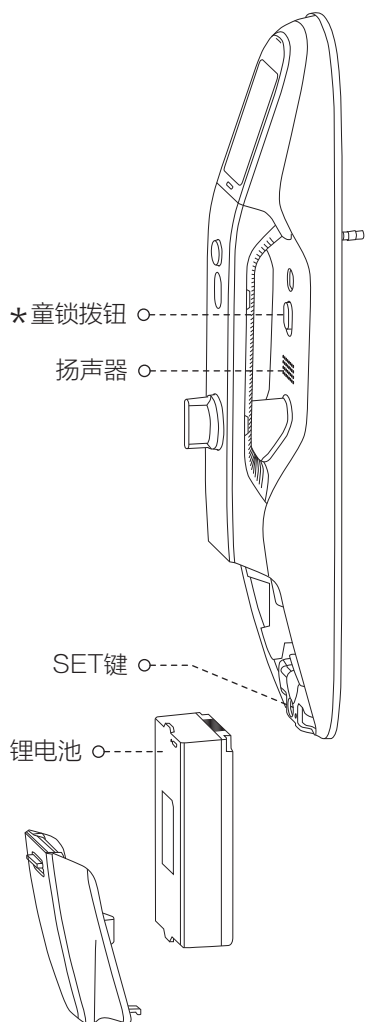
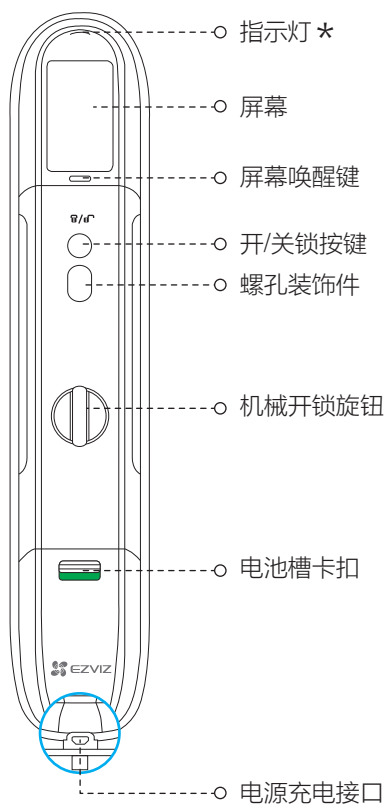

* 后面板指示灯

蓝色快闪: 配网中
蓝色慢闪: 充电中
蓝色常亮: 充电完成

* 童锁拨钮

向下拨后, 开/关锁按键无法开锁

尺寸图 (单位: mm)

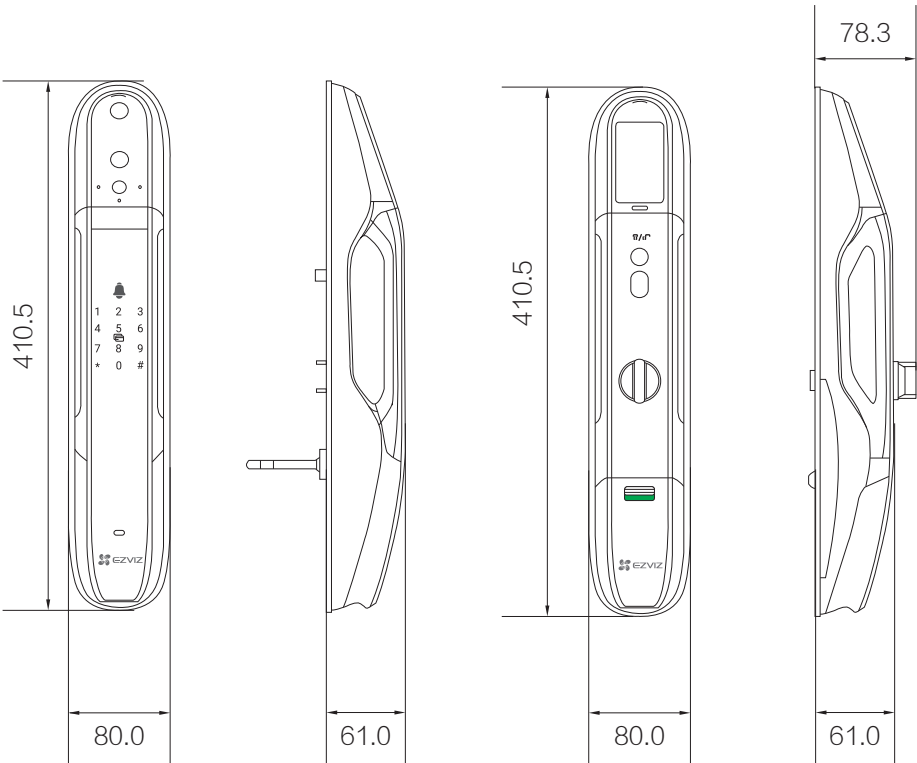

2 产品特点

- 人脸识别、指纹、密码、刷卡、钥匙多种安全开锁方式，满足不同需求；
- 3D深度图防伪，人脸识别安全加倍；
- 触摸式门铃，轻轻一按发起远程呼叫；
- App点击预览，实时查看门口动态；
- 支持红外夜视，日夜高清；
- 室内童锁拨钮，预防儿童误开门；
- 低电量提示，提醒家人及时更换电池；
- 防撬告警，安全无微不至；
- 反锁模式开启，门外仅主用户可验证开锁。

产品清单

打开产品包装后，请确认设备是否完好，对照下图确认配件是否齐全。

1	前面板	1套
2	后面板	1套
3	门框边条	1条
4	锁体	1个
5	方棒	1根
6	感应卡	2张
7	开孔模板	1张
8	标配螺丝包	1包
9	锁体螺丝包	1包
10	钥匙包	1包
11	锂电池 *	2块
12	把手挡条*	2个
13	说明书（含保修卡、合格证）	1本

★ 锂电池

含充电临时替换装一块。

★ 请在使用前安装把手挡条，装在靠近锁舌一侧。

首次使用

门锁安装好后，请按照以下内容配置，直到合适为止。

目的	步骤	现象
添加主用户	① 用数据线连接锂电池和电源	锂电池指示灯为红色常亮
	② 充电完成	锂电池指示灯为绿色常亮
	③ 将电池装入电池槽	
	④ 设置主用户，触摸数字按键区域激活锁	语音提示：请按“#”号键添加主用户
	⑤ 按“#”号键添加主用户	语音提示：用户编号001，添加密码，请按1
	⑥ 添加密码，按“#”号键确认	语音提示： 添加人脸，请按1； 添加指纹，请按2； 添加密码，请按3； 添加感应卡，请按4； 添加防挟持钥匙，请按5  每次开锁验证成功后，键盘会出现用户编号，您可以在这里查询用户编号。
	⑦ 密码添加成功后，再添加人脸/指纹/密码/感应卡	语音提示： 请根据语音提示进行5次录入人脸； 请根据语音提示进行6次录入指纹； 请输入6至10位密码（请再次输入密码）； 请刷感应卡

 删除用户操作需要输入对应的用户编号，请您记住当前录入的用户编号。

首次添加萤石安全感应卡：

- ① 进入添加卡界面，语音提示请刷感应卡
 - ② 刷感应卡，语音提示请设置6位感应卡密码
 - ③ 两次密码输入成功后，语音提示请刷卡
 - ④ 刷卡成功，此时语音提示成功，请保管好感应卡
-  请记住感应卡6位安全码，以便删除后再添加。

设置锁

首次配置完成后，您可以进行用户管理、系统设置等操作。

激活锁

触碰数字按键区域，锁被激活。

进入主菜单

按一下SET键，使用主用户的人脸、指纹、密码或感应卡验证成功后，即可进入主菜单。

数字键盘功能

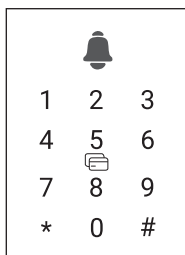

“0~9”键：数字输入键；

“*”键：取消、返回、退出功能；

“#”键：确认；

“🔔”键：门铃。

菜单介绍

i 实际菜单可能有调整，请以实际为准。

按一下SET键，使用主用户的人脸、指纹、密码或感应卡验证成功后，即可进入主菜单。

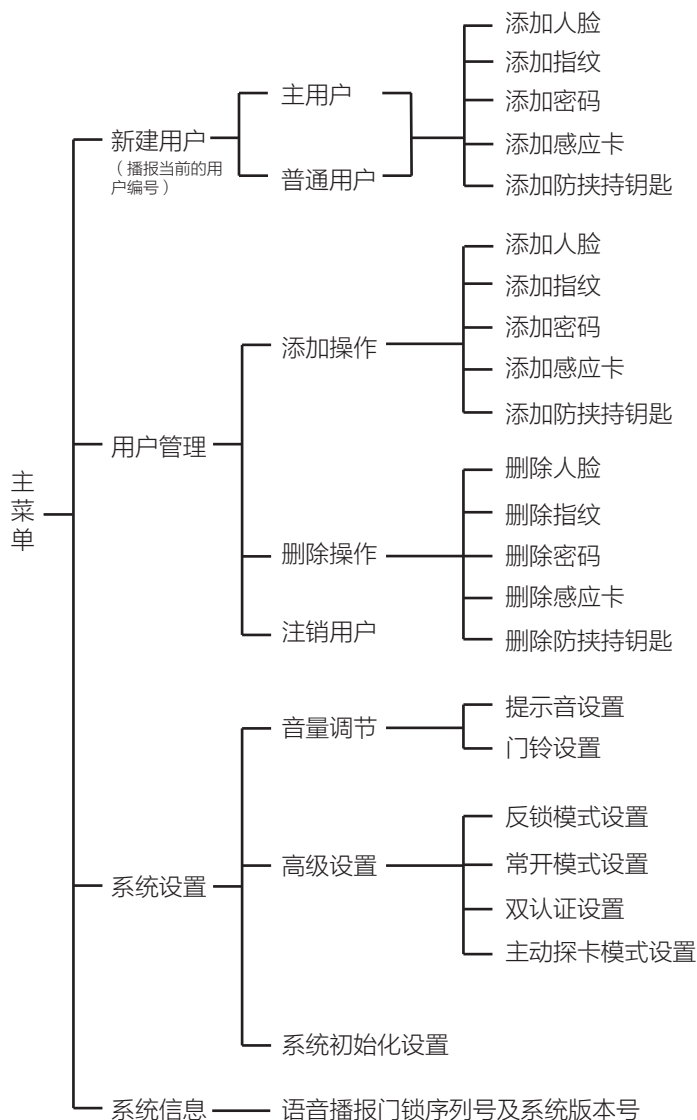

操作说明

新建普通用户

- i** 请登录主用户后再进行新建普通用户的操作。
主用户可以登录菜单，进行添加、删除用户和设置等操作；普通用户仅做用户解锁。

1 按“1”键选择“新建用户”。
锁会语音提示当前的用户编号。

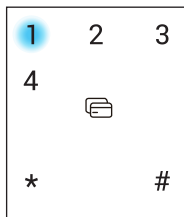

2 按“2”键选择“普通用户”。

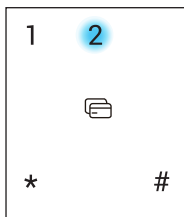

1 按“1”键选择“添加人脸”，录入人脸。

2 按“2”键选择“添加指纹”，录入指纹。

3 按“3”键选择“添加密码”，输入密码。

4 按“4”键选择“添加感应卡”，刷感应卡。

5 按“5”键选择“添加防挟持钥匙”，按1选择防挟持指纹，按2选择防挟持密码。

- i** 添加防挟持钥匙成功后，当您用防挟持指纹/密码开门时，成功开锁的同时，会推送告警消息到“萤石云视频”客户端。

添加人脸

2

按“2”键选择“用户管理”，输入用户编号，按“#”号键确认。



1

按“1”键选择“添加操作”。

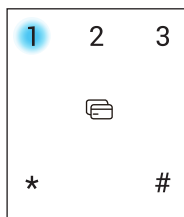

1

再按“1”键选择“添加人脸”。

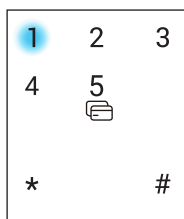

请站在锁具正前方，并与锁具保持一臂距离（超出该距离范围可能导致录入失败），根据语音提示进行5次人脸录入。



请保证在人脸采集时脸部无遮挡，采集时请勿随意晃动或移动身体。

添加指纹

2

按“2”键选择“用户管理”，输入用户编号，按“#”号键确认。



1

按“1”键选择“添加操作”。

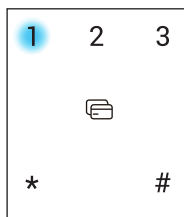

2

再按“2”键选择“添加指纹”。



将要添加的指纹放在指纹采集器上，请根据提示进行录入，为保证后续识别体验录入过程中，请调整手指接触面，最大限度录入解锁验证时可能接触的指纹面，如下图所示。

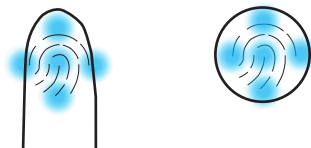

添加密码

2

按“2”键选择“用户管理”，输入用户编号，按“#”号键确认。

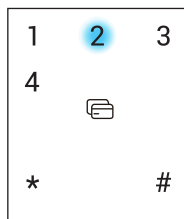

1

按“1”键选择“添加操作”。

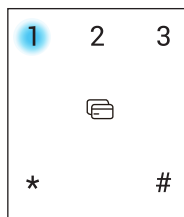

3

再按“3”键选择“添加密码”。

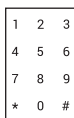

输入6~10位密码，按“#”号键确认；再次输入密码，按“#”号键确认。语音提示操作成功。

添加感应卡

2

按“2”键选择“用户管理”，输入用户编号，按“#”号键确认。



1

按“1”键选择“添加操作”。

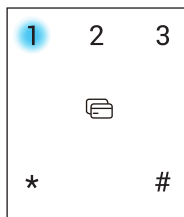

4

再按“4”键选择“添加感应卡”。

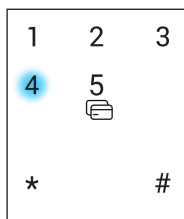

请设置6位感应卡密码，按“#”号键确认；再次输入密码，按“#”号键确认。语音提示操作成功。

该密码用于感应卡加密，首次设置后无法修改。重新添加时，需要再次输入原先设置好的密码。正常使用时无需输入该密码。

删除操作

 不支持登录的用户自删。

2 按“2”键选择“用户管理”，输入用户编号，按“#”号键确认。

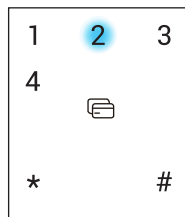

2 按“2”键选择“删除操作”。

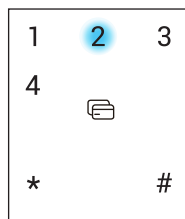

1 按“1”键选择“删除人脸”，按“#”号键确认。

2 按“2”键选择“删除指纹”，按“#”号键确认。

3 按“3”键选择“删除密码”，按“#”号键确认。

4 按“4”键选择“删除感应卡”，按“#”号键确认。

注销用户

 不支持登录的用户自我注销。

2

按“2”键选择“用户管理”，输入用户编号，按“#”号键确认。



3

按“3”键选择“注销用户”，按“#”号键确认。

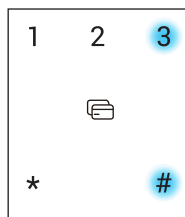

音量调节

3

按“3”键选择“系统设置”。



1

按“1”键选择“音量调节”。

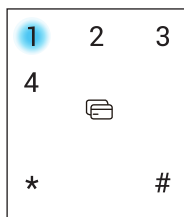

1

按“1”键选择“提示音设置”，选择具体档位后按相应数字确认。

2

按“2”键选择“门铃设置”，选择具体档位后按相应数字确认。

高级设置

3

按“3”键选择“系统设置”。

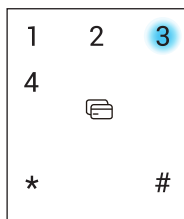

2

按“2”键选择“高级设置”。

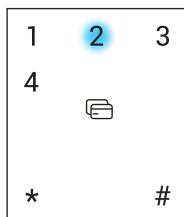

1

按“1”键选择“反锁模式设置”。

2

按“2”键选择“常开模式设置”。

3

按“3”键选择“双认证设置”。

4

按“4”键选择“主动探卡模式设置”。



- 反锁模式：开启反锁模式后，门外只有主用户能开门（不影响门内正常开关门）；关闭反锁模式后，门外普通用户和主用户都能开门。
- 双认证模式：开启双认证模式后，请新建双认证用户，并在双认证用户下新增人脸、密码或卡；双认证用户需要增加包括人脸在内的，两枚以上的电子钥匙（电子钥匙是指人脸、密码、卡）。双认证用户解锁时，需要采用人脸+密码验证或人脸+卡验证。
- 主动探卡模式：开启主动探卡模式后，只要感应卡靠近感应区即可识别开锁；关闭主动探卡模式后，需要先触摸按键区唤醒锁，才能识别感应卡。

系统初始化设置

 选择系统初始化设置后，用户信息将被清空，锁恢复出厂设置的状态。

3

按“3”键选择“系统设置”。



4

按“4”键选择“系统初始化设置”。

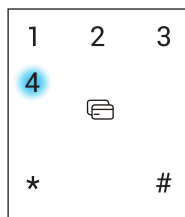

#

按“#”号键确认。

系统信息

4

按“4”键选择“系统信息”。

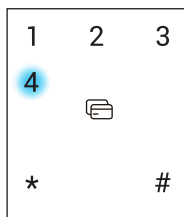

语音播报门锁序列号和系统版本号。如果查询当前有升级包，可根据提示进行升级。

使用锁

1 开门

正常开锁

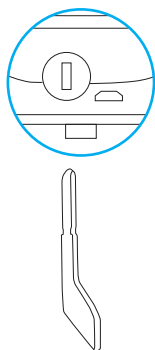
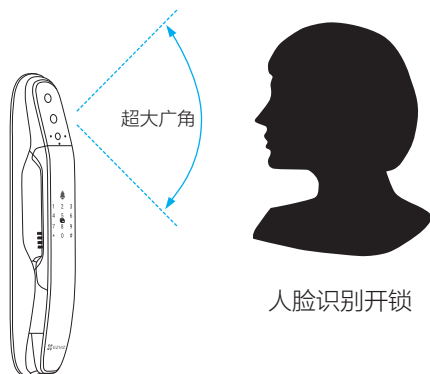

钥匙开锁

i 使用机械钥匙开锁时，旋转钥匙后直接开门。

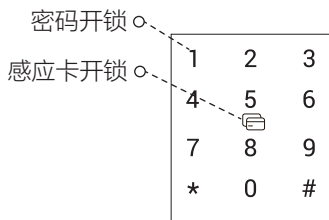

指纹开锁

- i** 为了您的隐私安全，建议您定期更换密码并清洁按键区避免留下印记。
- 密码/感应卡开锁前请轻触按键中心区域唤醒键盘。
- 关门后，30s内锁具不能自动进行人脸识别。如需使用人脸识别功能，请唤醒键盘后按“#”号键，键盘全亮后再进行人脸识别。

虚位密码

智能锁支持虚位密码功能，可预防通过查看痕迹破解密码。

输入密码时，可在正确密码的前后输入任意数字（最长支持20位），只要中间任意一段为正确密码就能解锁。

例如：正确密码为123456，可输入xxx123456xxx并按“#”号键确认，这样也能正确验证开门。

童锁

向下拨动后面板的童锁拨钮，此时室内的开/关锁按键无法开锁。

常开功能

按一下SET键，使用主用户的人脸、指纹、密码或感应卡验证成功后，进入主菜单，选择“系统设置 > 高级设置 > 常开模式设置”，进入常开状态，此时可推/拉把手直接开门。再次验证人脸、密码、指纹、感应卡，即可退出常开状态。

反锁模式

开启反锁模式后，门外只有主用户能开门（不影响门内正常开关门）；关闭反锁模式后，门外普通用户和主用户都能开门。

2 操作与管理

采集人脸

请站在锁具正前方，并与锁具保持一臂距离（超出该距离范围可能导致录入失败），根据语音提示进行5次人脸录入（语音内容可能有调整，请以实际为准），如下图所示。

i 请保证在人脸采集时脸部无遮挡，采集时请勿随意晃动或移动身体。

1 请正对镜头：

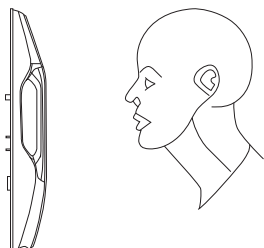

4 请微微偏向右侧：

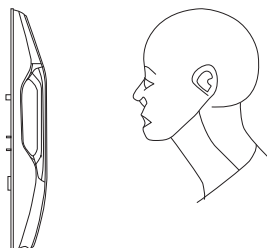

2 请微微抬头：

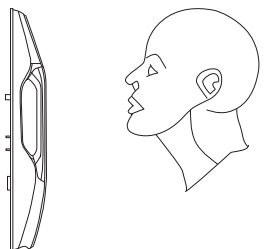

5 请微微偏向左侧：

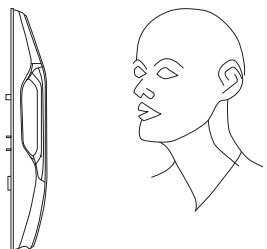

3 请微微低头：

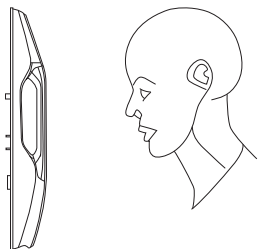

6 录入成功。

采集指纹

将要添加的指纹放在指纹传感器上，请根据语音提示进行6次录入（语音内容可能有调整，请以实际为准），为保证后续识别体验，录入过程中，请调整手指接触面，最大限度录入解锁验证时可能接触的指纹面，如下图所示。

- ❶ 请根据语音提示，进行6次录入。
请放手指：



- ❷ 录入成功。请再放置指纹中心位置：



- ❸ 录入成功。请再放置指纹上边缘：



- ❹ 录入成功，请再放置指纹下边缘：



- ❺ 录入成功，请再放置指纹左边缘：



- ❻ 录入成功，请再放置指纹右边缘：



- ❼ 操作成功。

锂电池充电

当电池电量不足时，打开电池槽取出锂电池，使用电源适配器（需自备）给电池充电，LED指示灯绿色时表示已充满。建议使用兼容5V---2A / 12V---1.5A的快充适配器。

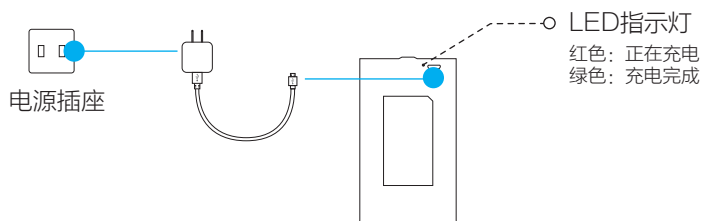

或者直接通过后面板底部的电源接口（需自备，建议规格如上）充电，当后面板指示灯呈蓝色常亮状态时，请拔出充电线。

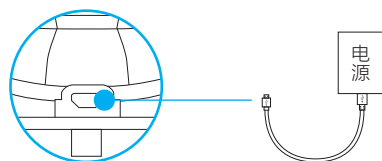

如电池长时间未使用，请打开电池槽取出锂电池，使用电源适配器（需自备，建议规格如上）给电池充电。

使用应急电源

当电池电量耗尽而且没带钥匙时，使用micro-USB充电线连接智能锁前面板底部的micro-USB应急电源接口或充电宝（或支持OTG的手机）给智能锁供电，然后使用指纹、密码或感应卡开锁。

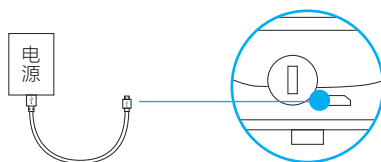

安装电池

- ❶ 安装电池方法：取下电池盖，在电池盒中装入锂电池，扣紧电池槽卡扣，然后合紧电池盖。
- ❷ 请遵守当地环境保护法标准处理废旧电池：
电池应保存在常温、干燥环境中，要远离热源，也不要置于阳光直射的地方。

警示功能

1. **强拆告警**
锁被强行拆除时，锁会发出警报60秒钟。
2. **系统锁定**
5分钟内人脸、指纹、密码或感应卡连续5次验证失败，系统锁定3分钟。唤醒后有剩余锁定时间播报。
3. **低压告警**
低电量时，需要先触摸数字键盘再进行人脸操作。
电量极低时，人脸识别无法使用，可使用指纹、密码或感应卡开锁。

恢复出厂设置

取下电池，按住SET键，然后将锂电池装回去，听到语音提示后松开SET键，按“#”号键确认，锁恢复出厂设置，所有用户及门锁配置信息都会恢复至出厂状态。

或者，按SET键，使用主用户的人脸、指纹、密码或感应卡验证成功后进入主菜单，选择“系统设置 > 系统初始化设置”，按“#”号键，确认锁恢复出厂设置，所有用户及门锁配置信息都会恢复至出厂状态。

在线升级

门锁支持在线升级。登录App客户端点击升级，然后再进入智能锁本地的“主菜单 > 系统信息”，确认升级，根据提示完成升级操作。升级后的功能和手册内容可能存在部分差异，请以实际为准。

添加至“萤石云视频”

1. 注册“萤石云视频”

将手机连接Wi-Fi网络扫描下面的二维码，下载并安装“萤石云视频”客户端，注册并登录“萤石云视频”。

如果您已经有了“萤石云”账户，可略过这一步直接登录。（请检查您的“萤石云视频”客户端是否是最新版本，如果不是请及时升级。）



2 添加到“萤石云视频”客户端

打开“萤石云视频”客户端中，触摸唤醒键激活屏幕，此时界面显示二维码，扫码二维码，根据界面提示配置智能锁的Wi-Fi网络，并完成设备添加。如需切换网络，请重复以上操作。

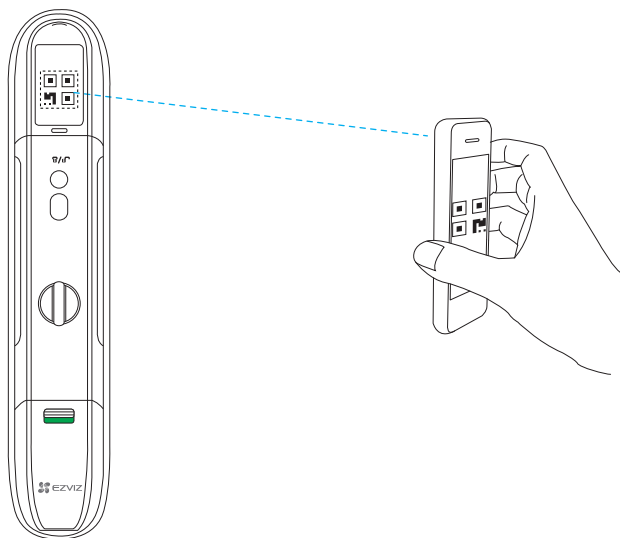

维护与保养

1 日常维护与保养

- 请勿让锁面与腐蚀性物质接触，以免破坏锁面保护层，影响锁面的光泽度。
- 如果门变形，会使组合斜舌进入门框盒摩擦过大，不能完全伸展，此时应调整门扣板位置。
- 电池电量不足告警后，请立即给电池充电，以确保门锁正常使用。
- 请妥善保管机械钥匙、感应卡及开锁密码等开锁设施、信息。
- 请勿用坚硬的、尖锐的物体刻划触摸键盘表面。
- 如锁转动不灵活或不能保持正确的位置，应请专业人员检查门锁。
- 经常保持锁体转动部位有润滑剂，以保持其转动顺畅及延长使用寿命。
- 建议半年或一年检查一次，同时检查紧固螺钉有否松动，以确保紧固。
- 锁芯在使用过程中，定期（一年或半年）或在钥匙插拔不顺畅时，可在锁芯槽内抹入专用润滑油以确保钥匙插拔顺畅。但切忌加入其他油类来作润滑，以避免油脂粘住弹子弹簧，导致锁芯不能转动而不能开启。
- 如果镜头或屏幕沾染了较多灰尘，会影响锁的正常工作，建议定期或按需进行擦拭清理，建议使用柔软材质的纸巾、布等。

2 常见问题排除

问题	原因	排除方法
人脸、指纹、密码、感应卡验证成功，门无法开。	① 门锁安装问题。	请专业人员检查。
用应急机械钥匙无法开锁。	① 机械钥匙不正确。	使用正确机械钥匙。
	② 锁芯损坏。	用其它方法开门后请专业人员检查门锁并更换损坏的零件。
	③ 锁体损坏。	
	④ 钥匙无法插到底。	

问题	原因	排除方法
机械旋钮无法回位。	前后面板错位，方棒不在水平位置。	请专业人员检查门锁。
上锁方舌无法正常上锁。	① 应急锁转轴安装方向错误。	调整应急锁转轴方向，确保应急锁转轴上的箭头和盖板上的箭头对准。
	② 门扣板未安装到位，门扣板挡住方舌。	调整门扣板位置。
触摸按键无反应。	① 电池耗尽。	用外接电源或应急机械钥匙开锁后检查电池。
	② 前后锁体连接线松动。	用机械钥匙开门后，请专业人员检查门锁。
	③ 触摸按键损坏。	用机械钥匙开门后，请专业人员检查门锁。
门锁常开，无法正常使用。	① 锁体异常。	请专业人员检查门锁。
	② 门锁已进入常开模式。	使用人脸、指纹、密码或感应卡验证成功一次以取消常开模式。
无法自动人脸识别（蓝灯未亮）。	① 电量低。	先唤醒键盘使用其它开锁方式，并及时充电或者更换电池。
	② 未触发人体检测。	请先唤醒键盘进行人脸识别。

附录

1 技术参数

序号	项目	技术参数
1	人脸容量	100个
2	密码容量	100组
3	感应卡容量	100张
4	指纹	100枚
5	指纹传感器分辨率	508dpi
6	视频传感器分辨率	1080P
7	对比方式	1: N
8	虚位密码	支持
9	供电方式	电池供电
10	工作电源	20000mAh可充锂电池
11	电池电压	直流3.8V
12	应急电源	Micro USB
13	工作温度	-25℃~55℃
14	录像存储	内置eMMC存储器
15	人脸识别方式	3D人脸识别

安装步骤

安装注意事项:

- 安装前请先检查您的门是否在可安装范围之内: 适用门厚40~110mm, 门扣板中心至门外沿的距离大于等于20mm。
- 固定前后面板时, 不要压住内部连接线。
- 安装前后面板时, 请轻拿轻放, 以免刮花、刮伤面板表面, 影响外观。
- 请在使用前安装把手挡条, 装在靠近锁舌一侧。

1. 门板开孔

本产品可用于木门和金属防盗门, 请按照1:1开孔模板开孔。

2. 安装

您可以点击  打开安装指导视频。



- ❶ 用螺丝将锁体固定在门上（锁体方舌为缩进去状态）。

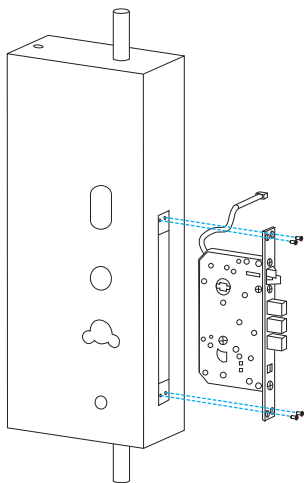

- ❷ 将锁体连接线连到前面板上，将前面板固定住。

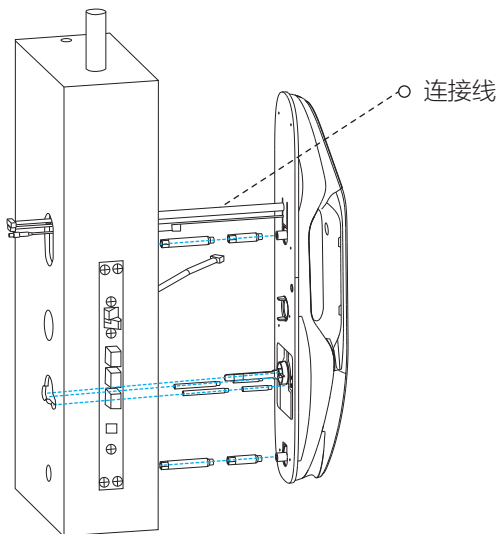

- ③ 打开后面板上的螺孔装饰件，将前后面板连接线接到后面板接线座上，用对抽螺丝将前后面板固定，装好电池。

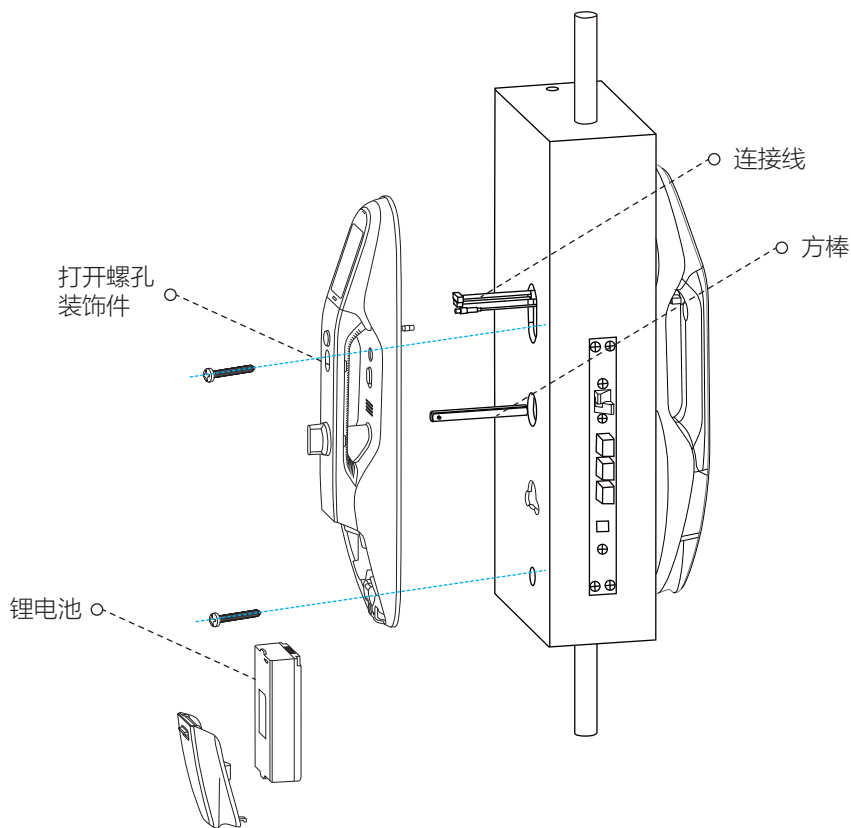

4 安装把手挡条

如果是右开门，则前面板使用“L”把手挡条，后面板使用“R”把手挡条；
反之，如果是左开门，则前面板使用“R”把手挡条，后面板使用“L”把手挡条。
本手册以左开门为例。

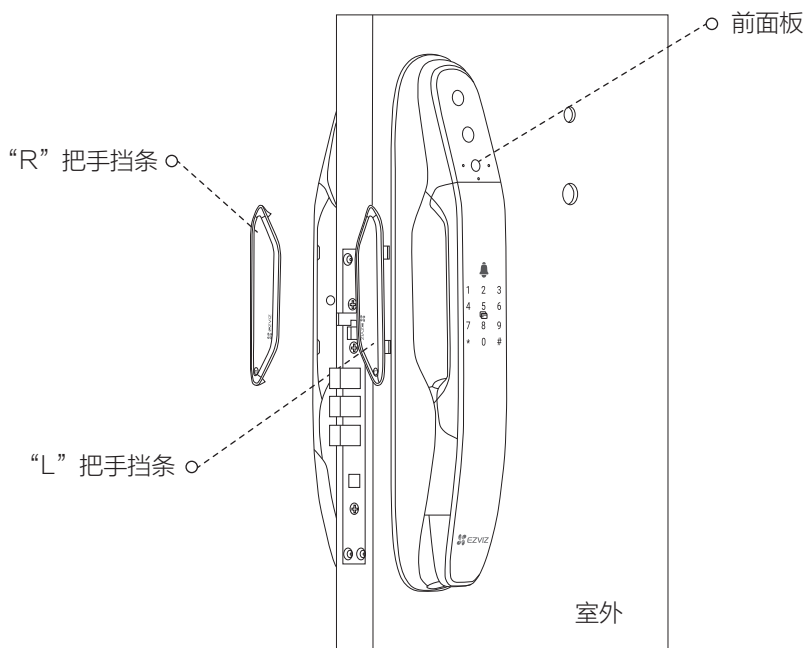
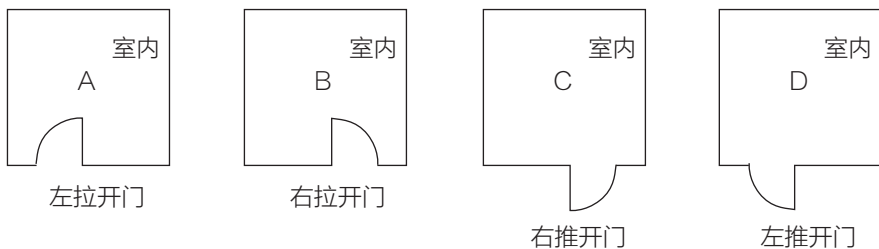

- 5 如下图所示：将门扣盒装在门框上（仅限木门），装上门扣板，用螺钉固定，最后检查锁体活动是否顺畅。

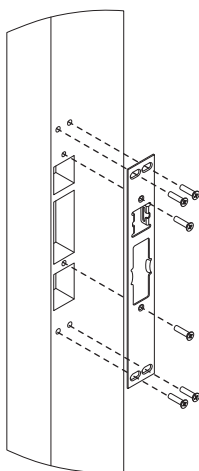

售后服务支持

如果您在使用过程中遇到任何问题，您可以拨打服务热线或者联系在线客服。

您可以登录萤石官网查询售后服务站点。

服务热线：400-878-7878

萤石官网：www.ezviz.com

您还可以登录萤石官网www.ezviz.com，选择“服务与下载 > 常见问题”查看更多问题，还可以添加萤石官方订阅号，咨询在线客服。



上门安装服务

萤石可提供有偿上门安装服务，请拨打服务热线400-878-7878查询提供安装服务的城市和收费，或者扫描下面的二维码，预约上门安装。

如果您购买的商品包安装服务，无需预约或者拨打服务热线，工作人员会主动联系您。



声明

本产品为互联网设备，升级到官方最新软件版本，可使您获得更好的用户体验。

设备的具体参数、维修方法、使用范围及最新程序等内容请登录萤石官网www.ezviz.com查询。

型号核准代码CMIIT ID的显示方式为设备标签。

设备型号：CS-DL31FVS

版权所有©杭州萤石软件有限公司。保留一切权利。

本手册的任何部分，包括文字、图片、图形等均归属于杭州萤石软件公司或其关联公司（以下简称“萤石”）。未经书面许可，任何单位或个人不得以任何方式摘录、复制、翻译、修改本手册的全部或部分。除非另有约定，萤石不对本手册提供任何明示或默示的声明或保证。

关于本产品

本手册描述的产品仅供中国大陆地区销售和使用。本产品只能在购买地所在国家或地区享受售后服务及维保方案。

关于本手册

本手册仅作为相关产品的指导说明，可能与实际产品存在差异，请以实物为准。因产品版本升级或其他需要，萤石可能对本手册进行更新，如您需要最新版手册，请您登录萤石官网查阅（www.ezviz.com）。

萤石建议您在专业人员的指导下使用本手册。

商标声明

- 萤石、EZVIZ、为萤石的注册商标。
- 本手册涉及的其他商标由其所有人各自拥有。

责任声明

· 在法律允许的最大范围内，本手册以及所描述的产品（包含其硬件、软件、固件等）均“按照现状”提供，可能存在瑕疵或错误。萤石不提供任何形式的明示或默示保证，包括但不限于适销性、质量满意度、适合特定目的等保证；亦不对使用本手册或使用萤石产品导致的任何特殊、附带、偶然或间接的损害进行赔偿，包括但不限于商业利润损失、系统故障、数据或文档丢失产生的损失。

· 您知悉互联网的开放性特点，您将产品接入互联网可能存在网络攻击、黑客攻击、病毒感染等风险，萤石不对因此造成的产品工作异常、信息泄露等问题承担责任，但萤石将及时为您提供产品相关技术支持。

· 使用本产品时，请您严格遵循适用的法律法规，避免侵犯第三方权利，包括但不限于公开权、知识产权、数据权利或其他隐私权。您亦不得将本产品用于大规模杀伤性武器、生化武器、核爆炸或任何不安全的核能利用或侵犯人权的用途。

· 如本手册内容与适用的法律相冲突，则以法律规定为准。

“萤石云视频”声明

本产品部分功能（包括但不限于在线升级等功能）的实现将依赖于互联网、电信增值服务；若您希望实现以上功能，需在萤石云平台（www.ezviz.com）完成用户注册，遵守《萤石服务协议》、《萤石隐私政策》等，并接入萤石设备，以实现萤石设备的管理。